

Местная общественная организация
территориальное
общественное самоуправление
«Береговой»

просп. Комсомольский, 13,
г. Омск, 644901
тел. 981 – 663
8- 904- 581 – 68 – 54
e-mail: ekaterina_aleks60@mail.ru

№ 63 от 14 ноября 2023г.

Главе Советского административного
округа г. Омска
Финашину С.В.

Сопроводительное письмо

Представляем вам пакет документов по инициативному проекту по благоустройству территории комитета ТОС «Береговой».
Просим рассмотреть документы и направить комментарии по адресу: 644901, г. Омск, мкр. Береговой, просп. Комсомольский, зд. 13, каб. 4, комитет ТОС «Береговой».
Адрес электронный почты: ekaterina_aleks60@mail.ru

Приложения:

1. Типовая форма в 1 экз. на 4 л.
2. Согласие на обработку персональных данных в 2 экз. на 1 л.
3. План расположения детской площадки в 1 экз. на 2 л.
4. План проекта в 1 экз. на 1 л.
5. Коммерческое предложение на игровое оборудование 1 экз. на 2 л.
6. Коммерческое предложение на светотехническое оборудование 1 экз. на 4 л.
7. Локальный сметный расчет на благоустройство территории в 1 экз. на 6 л.
8. Протокол собрания жителей территории ТОС «Береговой» в поддержку инициативного проекта «Наше счастливое детство!» в 1 экз. на 2 л.
9. Письменные решения жителей города Омска в поддержку выдвижения инициативного проекта «Наше счастливое детство!» в 1 экз. на 5 л.

Итого: 1 экз. на 28 л.

Председатель комитета ТОС «Береговой»



Н.В. Едиханова

ТИПОВАЯ ФОРМА
описания инициативного проекта

1. Наименование инициативного проекта:
«Наше счастливое детство!».

2. Место реализации инициативного проекта:
мкр. Новоалексанровский, ул. Новоалександровская (не разграниченная территория между домами 123 и 127)

3. Объект общественной инфраструктуры, на развитие (создание) которого направлен инициативный проект:

1) тип объекта:
Обустройство многофункциональной детской досуговой площадки в микрорайоне частной индивидуальной постройки мкр. Новоалексанровский (установка МАФ, скамеек, урн, частичного альтернативного наружного освещения на солнечных батареях)

2) адрес объекта (при наличии):
территория между домами № 123 и 127 по ул. Новоалександровская (площадка у сцены)

3) собственник объекта (для действующего):
муниципальное образование г. Омск,
предполагаемый собственник объекта (для создаваемого):
муниципальное образование г. Омск, ТОС «Береговой».

4. Информация о вопросе местного значения городского округа, в рамках которого реализуется инициативный проект:

В соответствии с п. 17, 19 ч. 1 ст. 16 Федерального закона «131 «Об общих принципах организации местного самоуправления в Российской Федерации» от 06.10.2003г. к вопросам местного значения городского округа относятся создание условий для организации досуга жителей городского округа.

5. Описание инициативного проекта:

1) описание проблемы, решение которой имеет приоритетное значение для жителей города Омска или его части:

Планируется создать современную детскую досуговую площадку с ограждением, альтернативным освещением и установкой игрового комплекса и малых игровых форм (качели, качалка-балансир, качалка на 3-х пружинах), скамейками и урнами.

Учитывая, что в настоящее время в данном микрорайоне частных индивидуальных построек отсутствует детская досуговая площадка для игр детей, стоит острая необходимость обустройства современной функциональной и безопасной детской площадки с установкой комплексных малых архитектурных

форм, для организации содержательного и активного досуга **интересно, бесплатно и безопасно.**

2) обоснование предложений по решению указанной проблемы:

Комплексное благоустройство территории с созданием комфортной городской среды для жителей частного сектора на отдаленной территории г. Омска.

Современное игровое оборудование представлено в ярких цветах, что привлекает детей, делает игры интереснее.

3) описание ожидаемого результата (ожидаемых результатов):

Создание социально-значимого объекта современного вида в шаговой доступности от домов. Площадь и планировка площади позволяет создать зоны для игр и спорта для разного возраста, по интересам.

4) предварительный расчет необходимых расходов на реализацию инициативного проекта:

- коммерческое предложение №ОМ-155/11 от 01 ноября 2023 г. ООО «Игра-спорт» (малые игровые формы, ограждение, скамейки, урны);
- коммерческое предложение на поставку и монтаж светотехнического оборудования Б/Н от 03.11.2023г. ООО «Студия интерактивных технологий» (альтернативное освещение);
- локальный сметный расчет.

5) планируемые сроки реализации инициативного проекта: июль-ноябрь 2024г.

6) планируемый «срок эксплуатации («жизни»)» результатов инициативного проекта: не менее 10 лет

6. Количество граждан, принявших участие в выдвижении инициативного проекта: более 70 чел.

7. Количество благополучателей<*>, которые будут пользоваться результатами реализованного инициативного проекта регулярно:

№ п/п	Наименование групп населения	Количество (человек)
1	2	3
1.	Жители мкр. Береговой	более 700 чел.
	Всего	более 700 чел.

<*> Примеры благополучателей: благополучатели устройства детской игровой или спортивной площадки – все жители в зоне пешеходной доступности (радиус – 300 метров) и т.д.

8. Планируемые источники финансирования проекта:

№ п/п	Вид источника <*>	Сумма (рублей)	Доля в общей сумме инициативного проекта (процентов)
1	2	3	4
1.	Средства бюджета города Омска	1 161 000, 50	100%
Всего		1 161 000, 50	100%

1) вклад юридических лиц, индивидуальных предпринимателей (при наличии):
<*>

№ п/п	Наименование юридического лица, фамилия, имя, отчество индивидуального предпринимателя	Сумма (рублей)
1	2	3
1.		
2.		
Всего		

<*> Объем средств юридических лиц и индивидуальных предпринимателей (безвозмездных поступлений от юридических лиц и индивидуальных предпринимателей) подтверждается гарантийными письмами, копии которых прикладываются к инициативному проекту.

2) количество граждан, изъявивших желание принять трудовое участие в реализации инициативного проекта: **30 чел.**

3) нефинансовые формы участия в реализации инициативного проекта (кроме трудового участия, предусмотренного подпунктом 2 пункта 8):

№ п/п	Наименование юридического лица, фамилия, имя, отчество физического лица, индивидуального	Наименование формы нефинансового участия <*>	Ед. измерения	Количество
-------	--	--	---------------	------------

	предпринимателя			
1	2	3	4	5
1.	Депутат Омского городского Совета Корольков П.Ю.	Освещение в СМИ информации о реализации инициативного проекта	публикации	Не менее 3
2.	Жители микрорайона	Оказание содействия в уборке мусора, монтаже		По мере необходимости

<*> Примеры нефинансовых форм участия:

- 1) предоставление материалов;
- 2) предоставление техники и оборудования;
- 3) вывоз мусора и т.д.

9. Плановая дата окончания реализации инициативного проекта: **30.10.2024г.**

10. Дополнительная информация и комментарии (при необходимости).

«14» ноября 2023г.



/Едиханова Н.В./

(фамилия, имя, отчество (при его наличии) инициатора проекта/представителя инициативной группы)

Согласие на обработку персональных данных

Я, Едеханова Наталья Владимировна,

(фамилия, имя, отчество (при наличии))

5202 939295 Советским УФД САО

(серия, номер документа, удостоверяющего личность,

г. Омска 02.04.2002.

кем и когда выдан)

проживающий (-ая) по адресу: г. Омск, мкр. Тересовск,

просп. Коммунальщиков, д. 4а, кв. 84

даю администрации Советского административного округа
города Омска (ул. Красный Кут, 104)
(адрес)

и комиссии по проведению конкурсного отбора инициативных проектов (644099, г. Омск, ул. Гагарина, дом 34) согласие на обработку моих персональных данных.

Цель обработки персональных данных – обеспечение права участия в конкурсном отборе инициативных проектов на территории города Омска.

Согласие дается на обработку следующих персональных данных: фамилия, имя, отчество (при наличии); год месяц и дата рождения; адрес места регистрации и места проживания; паспортные данные; номер телефона, адрес электронной почты (при наличии).

Согласие дается на совершение следующих действий: любые действия (операции) или совокупность действий (операций), совершаемых с использованием средств автоматизации или без использования таких средств с персональными данными, включая сбор, запись, систематизацию, накопление, хранение, уточнение (обновление, изменение), извлечение, использование, передачу (распространение, предоставление, доступ), обезличивание, блокирование, удаление, уничтожение.

Согласие дается на весь период проведения конкурсного отбора и реализации инициативных проектов на территории города Омска.

Настоящее согласие может быть отозвано в любое время путем подачи заявления в письменной форме в администрацию _____ административного округа города Омска и в комиссию по проведению конкурсного отбора инициативных проектов.

14.11.2023

(дата)



(подпись)

СОГЛАСИЕ
на обработку персональных данных

Я, Едиханова Наталья Владимировна,
(фамилия, имя, отчество (при наличии) гражданина)
документ, удостоверяющий личность: серия 5202 номер 939295,
Советский УВД САО г. Омска 02.04.2002г.
(когда и кем выдан)

адрес, номер телефона, адрес электронной почты: 644001, г. Омск, мкр. Бурасовый, пр. Комсомольский, 4а-84, т. ф. 904-581-68-54

в соответствии с Федеральным законом «О персональных данных» настоящим даю Омскому городскому Совету, находящемуся по адресу: город Омск, улица Думская, дом 1, согласие на обработку моих персональных данных, то есть их сбор, запись, систематизацию, накопление, хранение, уточнение (обновление, изменение), извлечение, использование, передачу (распространение, предоставление, доступ), обезличивание, блокирование, удаление, уничтожение персональных данных.

Цель обработки персональных данных – рассмотрение вопроса о назначении собрания граждан по вопросам выдвижения инициативного проекта.

Согласие распространяется на следующую информацию: фамилию, имя, отчество; дату, год рождения; адреса регистрации и места жительства; наименование, серию, номер, дату выдачи документов, удостоверяющих личность, наименование органов, выдавших документы, удостоверяющие личность; номер телефона и адрес электронной почты.

Я даю согласие на обработку моих персональных данных с использованием средств автоматизации или без использования таких средств.

Мое согласие действует в течение всего периода рассмотрения вопроса о назначении собрания граждан по вопросам выдвижения инициативного проекта, включая период опубликования информации о предстоящем собрании, о сроках, времени и месте предоставления жителями города Омска письменных решений в поддержку выдвижения инициативных проектов, а также порядка ознакомления с инициативным проектом в средствах массовой информации города Омска, на официальных сайтах Омского городского Совета и Администрации города Омска в информационно-телекоммуникационной сети «Интернет».

Настоящее согласие может быть отозвано путем подачи заявления в письменном виде в Омский городской Совет.

Дата, подпись

14.11.2023г. Н.В. Едиханова

«СОГЛАСОВАНО»
Глава администрации
Советского административного округа г. Омска

С.В. Финашин
« _____ » _____ 2023 г.

Инициативный проект Наше счастливое детство!
(мкр. Новогалександровский)

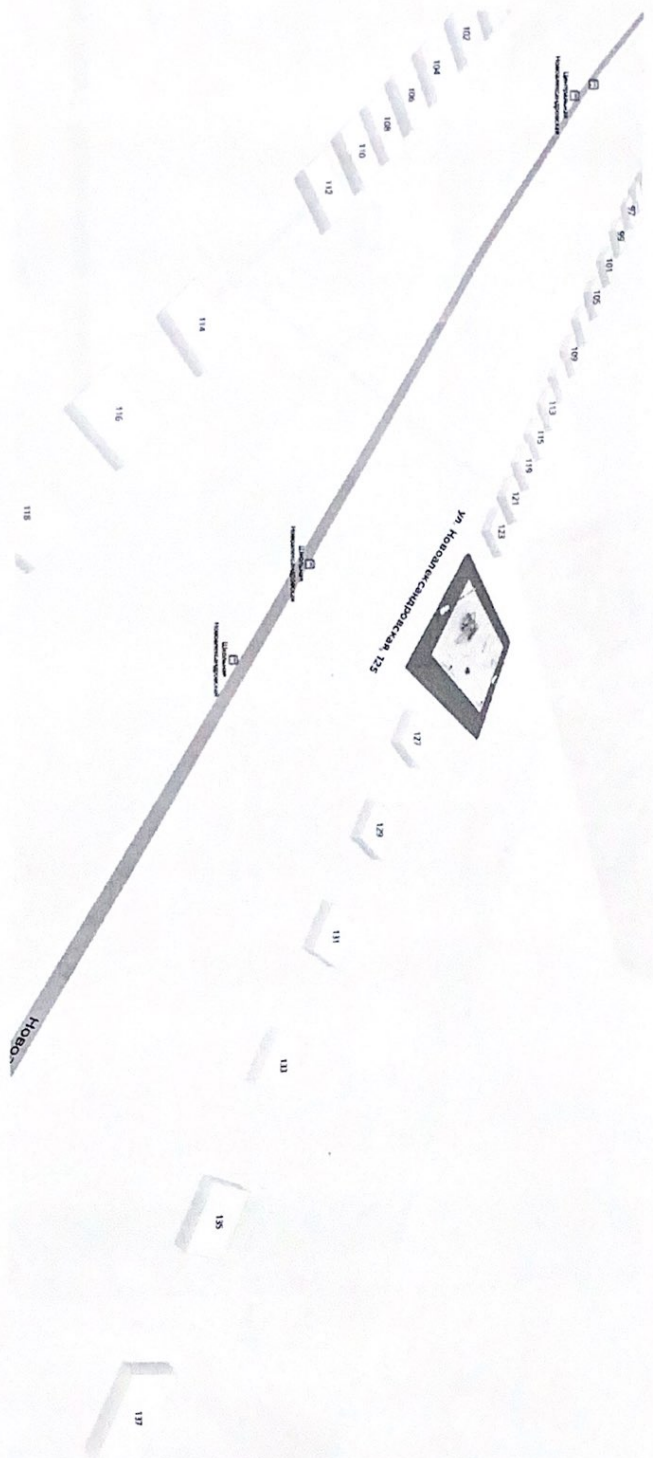

Территория реализации проекта

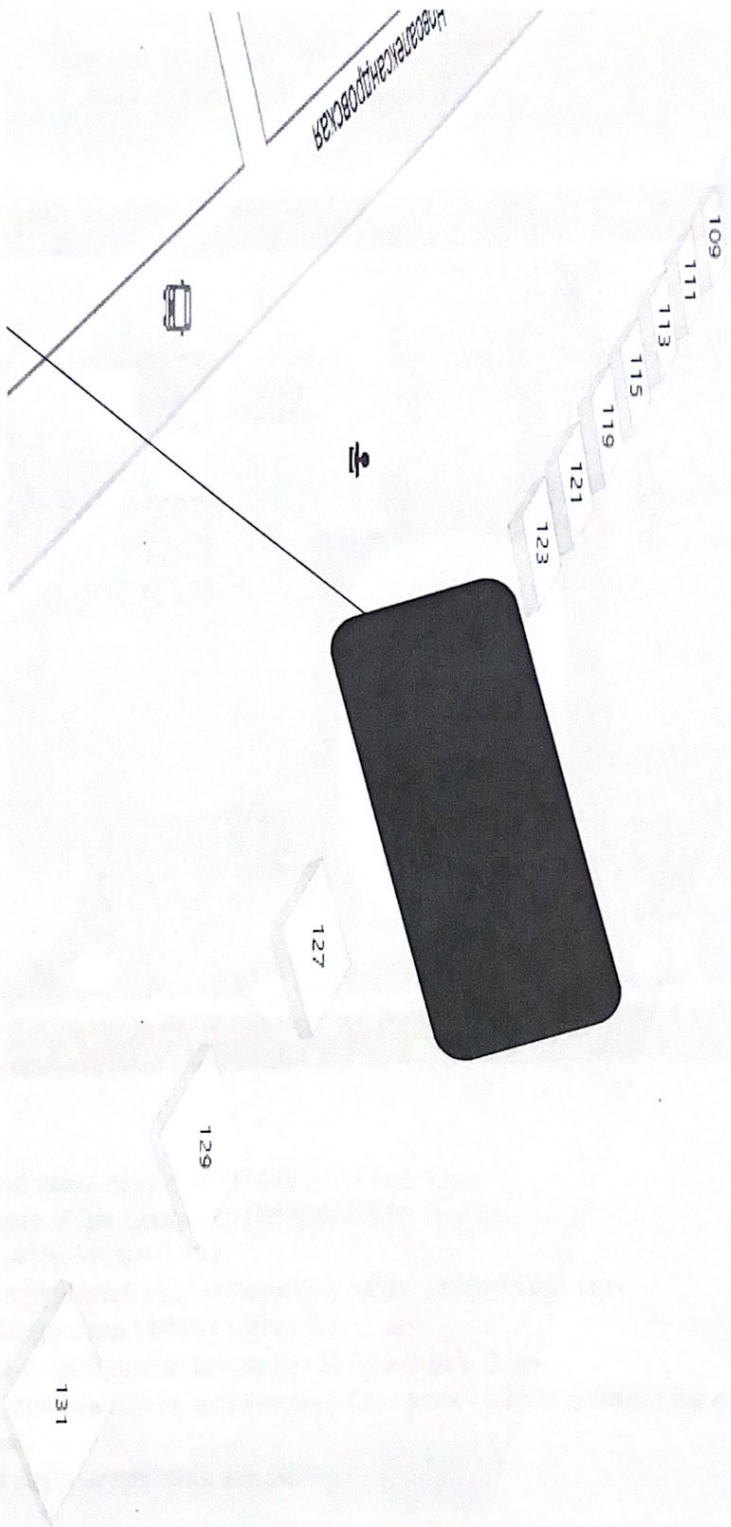

План детской досуговой площадки
мкр. Новоалександровский

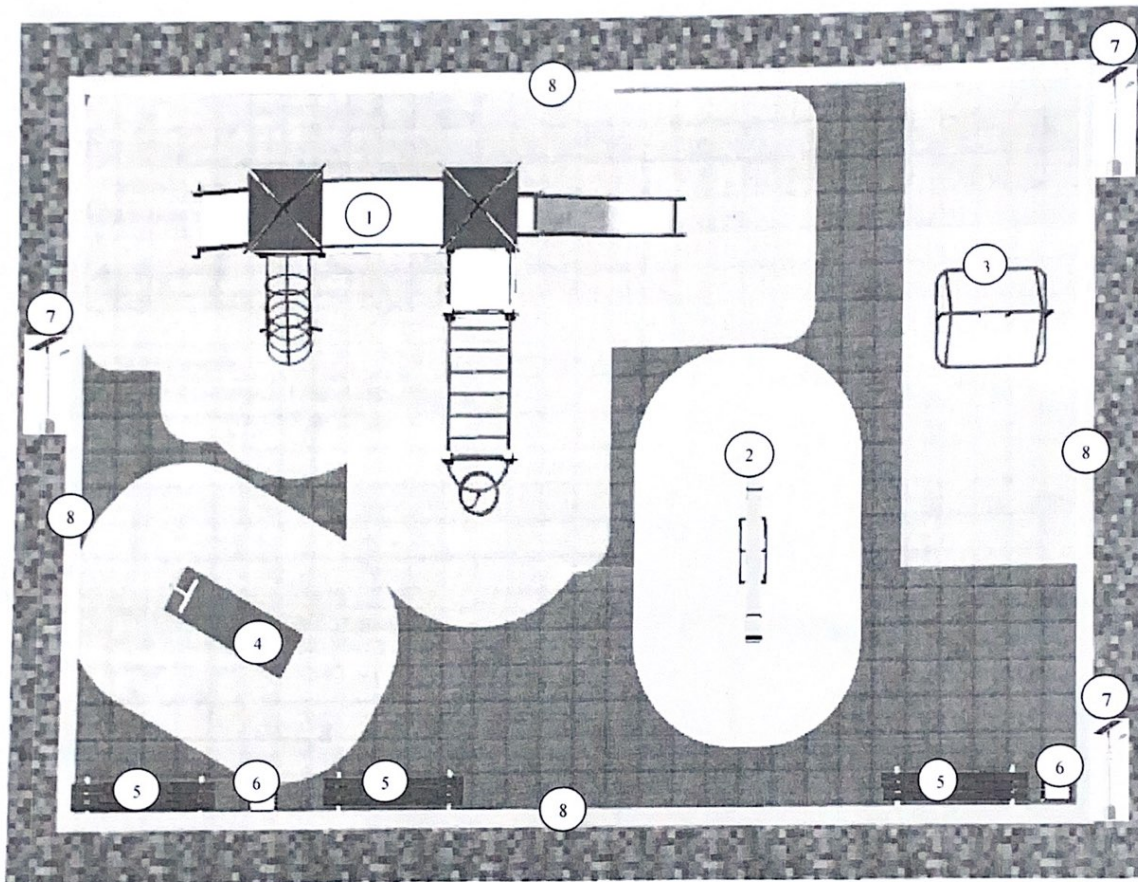

1. Детский игровой комплекс (7800*4815x4470)- 1 шт.
2. Качалка-балансир «Средняя» (2510*420x750)- 1 шт.
3. Качели (1780x1450x1920)- 1 шт.
4. Качалка на 3-х пружинах «Платформа» (1420x1230x810)- 1 шт.
5. Скамья садово-парковая (1950x500x520)- 3 шт.
6. Урна деревянная с ж/б основанием (420x420x680)- 2 шт.
7. Светодиодный прожектор на солнечных батареях (100Вт 6500К) на опоре освещения- 3 шт.
8. Ограждение по периметру площадки.





ООО "ИГРА-СПОРТ"
 ИНН 5507245127 КПП 550701001,
 644074, Омская обл, Омск г, Комарова пр-кт, дом № 15, офис 14-п, тел.: 8(3812)48-23-51, 66-07-80
 Банковские реквизиты: р/с 40702810323050010358 в банке ФИЛИАЛ "НОВОСИБИРСКИЙ"
 АО "АЛЬФА-БАНК", БИК 045004774, к/с 30101810600000000774



Коммерческое предложение №ОМ-155/11 от 01 ноября 2023 г.

Объект: г. Омск _____

В стоимость включены услуги по сборке, установке и доставке оборудования.

Размеры площадки 10*15

№	Наименование, артикул	Кол-во. Шт.	Цена, руб.	Сумма, руб.
1	Арт.4104 Качалка-балансир «Средняя» Габаритные размеры: 2510*420х750 мм Возрастная группа: от 3 до 12 лет 	1	38297,00	38297,00
2	Арт.4154 Качели Габаритные размеры: 1780х1450х1920 мм Возрастная группа: от 3 до 12 лет 	1	34830,00	34830,00
3	Арт.4960 Подвеска качелей укороченная Габаритные размеры: 598х180х1372 мм Возрастная группа: от 3 до 12 лет 	1	16233,00	16233,00
4	Арт.4180 Качалка на 3-х пружинах «Платформа» Габаритные размеры: 1420х1230х810 мм Возрастная группа: от 3 до 7 лет 	1	173518,00	173518,00
5	Арт.5416 Детский игровой комплекс Габаритные размеры: 7800*4815х4470 мм Возрастная группа: от 6 до 12 лет 	1	508575,00	508575,00
6	Арт.2202 Скамья садово-парковая Габаритные размеры: 1950х500х520 мм	3	17966,00	53898,00

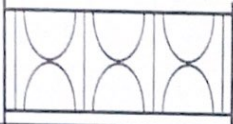
				
7	Арт.1311 Урна деревянная с ж/б основанием Габаритные размеры: 420х420х680 мм 	2	15444,00	30888,00
8	Ограждение ГО-1 (2000мм) с одним столбом 1200 мм 	25	5936,00	148400,00
9	Столб ограждения завершающий 30*1200 мм (при условии, что один вход в калитку)	1	1705,00	1705,00
	Итого без НДС:			1 006 344,00

Коммерческое предложение составил:
 Менеджер Васина Елена Ивановна



ООО «Сити инстрактивных технологий»
ИНН 5505054021
КПП 550501001
ОГРН 1165543086840
Тел. 8-800-350-60-67
Почта: info@sitmarket.ru

КОММЕРЧЕСКОЕ ПРЕДЛОЖЕНИЕ

на поставку и монтаж
светотехнического оборудования

03 Ноября 2023г.

<https://sitmarket.ru>

Светодиодный прожектор на солнечной батарее (серия TR01-E)

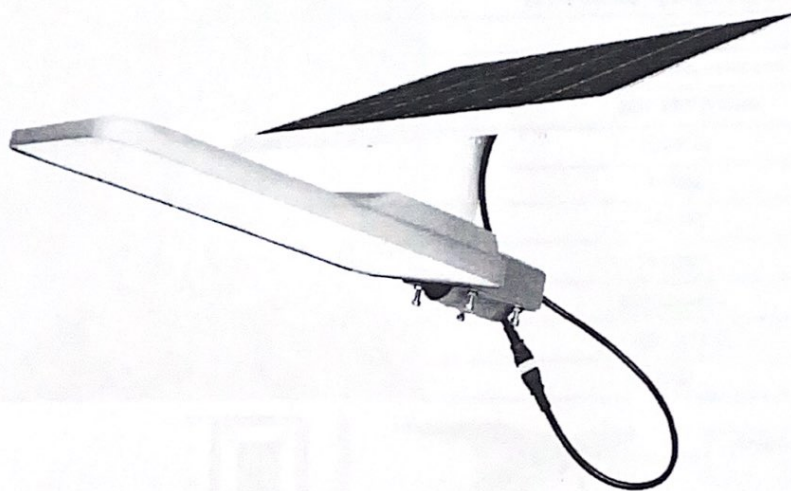

1. НАЗНАЧЕНИЕ

1.1 Светодиодный прожектор на солнечной батарее (серия TR01-E) торговой марки **LEDSPower** предназначен для освещения улиц, парков, наземных автостоянок и дворов, а также придомовых и садовых участков.

1.2 Климатическое исполнение прожекторов У1 по ГОСТ 15150.

2. ТЕХНИЧЕСКИЕ ХАРАКТЕРИСТИКИ И ОСОБЕННОСТИ

Светильник	Мощность	100Вт
	Светодиоды	Bridgelux chip 5050
	Размеры ДхШхТ	495*210*41мм
	Материал корпуса	Алюминиевый сплав
Аккумулятор	Емкость	25000мАч
	Материал	литий-железо-фосфатная батарея
Солнечная панель	Мощность	30Вт
	Материал корпуса	поликристаллический
	Размеры ДхШхТ	350*530*1717мм
Световой поток		1800Лм
Цветовая температура		6500К
Индекс цветопередачи		Ra≥70
Угол освещения		75°135°
Срок службы		35000часов
Температура эксплуатации		-20...+50°С
Степень пыле-влагозащиты		IP65

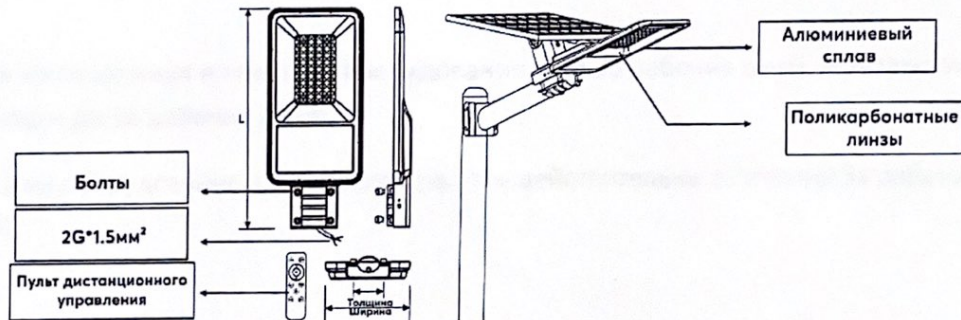

2.1 При включении прожектора, по умолчанию, стоит режим «АВТО». Мы рекомендуем использовать именно его.

2.2 Принцип работы в режиме «АВТО»: первый час - 100% яркости, второй час - 80% яркости, третий час - 60% яркости, четвертый час - 50% яркости, пятый и шестой часы - 30% яркости.

2.3 В автоматическом режиме прожектор по умолчанию включится, как только наступит темное время суток, а яркость будет регулироваться в зависимости от заряда батареи. Регулировать яркость можно самостоятельно с помощью ПДУ. Время зарядки светильника в солнечный день составляет 5-8 часов, в зависимости от региона использования.

2.4 Прожектор не выключится до рассвета или до момента выключения в соответствии с заданной программой: через 3 часа, через 5 часов, через 8 часов.

2.5 Другие режимы возможно отрегулировать с помощью пульта дистанционного управления в соответствии с вашими пожеланиями.

Спецификация и стоимость оборудования/работ.

№ п/п	Наименование	Кол-во	Цена, руб.	Стоимость, руб.
1.	Светодиодный прожектор на солнечной батарее 100Вт 6500К (серия TR01-E)	35	10346	362110
2.	Опора освещения, изготовленная из электросварной трубы D=89мм из углеродистой стали, стенка 3,5мм, фланец 8мм, окрашенная в необходимый цвет по RAL каталогу, с кронштейном под светильник	35	11700	409500
3.	Работы по установке опор и монтажу светильников.	35	9900	346500
			Итого:	1118110

Срок изготовления и поставки оборудования – до 30 рабочих дней, монтажные работы – до 16 рабочих дней.

Цены на оборудование и монтажные работы действительны в течении 3х рабочих дней.

Подготовил: руководитель отдела розничных продаж Гагарин Е. В.

СОГЛАСОВАНО:

УТВЕРЖДАЮ:

_____ 2023 года

_____ 2023 года

Наименование программного продукта
 Наименование редакции сметных нормативов

ГРАНД-Смета, версия 2023.2
 Приказ Министра России от 30.12.2021 № 1046/пр. Приказ Министра России от 04.08.2020 № 421/пр. Приказ Министра России от 21.12.2020 № 812/пр. Приказ Министра России от 11.12.2020 № 774/пр. Приказ Министра России от 02.08.2023 № 551/пр.

Реквизиты приказа Министра России об утверждении дополнений и изменений к сметным нормативам

Приказ Министра России от 18 мая 2022 г. № 378/пр. Приказ Министра России от 26 августа 2022 г. № 703/пр. Приказ Министра России от 26 октября 2022 г. № 905/пр. Приказ Министра России от 27 декабря 2022 г. № 1133/пр. Приказ Министра России от 10 февраля 2023 г. № 84/пр. Приказ Министра России от 11.05.2023 № 335/пр. Приказ Министра России от 07.07.2022 № 557/пр. Приказ Министра России от 02.09.2021 № 636/пр. Приказ Министра России от 26.07.2022 № 611/пр. Приказ Министра России от 22.04.2022 № 317/пр. Приказ Министра России от 02.08.2023 № 551/пр.

Реквизиты письма Министра России об индексах изменения сметной стоимости строительства, включаемые в Федеральный реестр сметных нормативов и размещаемые в Федеральной государственной информационной системе ценообразования в строительстве, подготовленного в соответствии с пунктом 85 Методики расчета индексов изменения сметной стоимости строительства, утвержденной приказом Министерства строительства и жилищно-коммунального хозяйства Российской Федерации от 5 июня 2019 г. № 326/пр.

Реквизиты нормативного правового акта об утверждении оплаты труда, утверждаемый в соответствии с пунктом 22(1) Правилами мониторинга цен, утвержденными постановлением Правительства Российской Федерации от 23 декабря 2016 г. № 1452

Обоснование принятых текущих цен на строительные ресурсы
 Наименование субъекта Российской Федерации
 Наименование зоны субъекта Российской Федерации

_____ (наименование стройки)

_____ (наименование объекта капитального строительства)

ЛОКАЛЬНЫЙ СМЕТНЫЙ РАСЧЕТ (СМЕТА) №

Детская досуговая площадка (мкр. Береговой)
 _____ (наименование работ и затрат)

Составлен ресурсно-индексным методом

Основание Дефектная ведомость
 _____ (проектная и (или) иная техническая документация)

Составлен(а) в текущем уровне цен 3 квартал 2023г

Сметная стоимость	_____	1 161,50 тыс.руб
в том числе		
строительных работ	_____	24,57 тыс.руб
монтажных работ	_____	939,55 тыс.руб
оборудования	_____	0,00 тыс.руб
прочих затрат	_____	3,80 тыс.руб

Средства на оплату труда рабочих	_____	6,63 тыс.руб
Средства на оплату труда машинистов	_____	2,98 тыс.руб
Нормативные затраты труда рабочих	_____	19,17 чел.-ч
Нормативные затраты труда машинистов	_____	8,04 чел.-ч

№ п/п	Обоснование	Наименование работ и затрат	Единица измерения	Количество			Сметная стоимость руб				
				на единицу измерения	коэффициенты	всего с учетом коэффициентов	на единицу измерения в базисном уровне цен	индекс	на единицу измерения в текущем уровне цен	коэффициенты	всего в текущем уровне цен
1	2	3	4	5	6	7	8	9	10	11	12
Раздел 1.											
1	ГЭСН33-04-003-01	Установка железобетонных опор ВЛ 0,38; 6-10 кВ без приставок: одностоечных	шт			3					
		1 ОТ(ЗТ)	чел-ч			9,18					2 910,70
		1-100-33 Средний разряд работы 3.3	чел-ч	3,06		9,18			317,07		2 910,70
		2 ЭМ									3 896,89
		ОТм(ЗТм)	чел-ч			2,61					1 002,68
		91 04 01-031 Машин буровые на автомобильном ходу диаметр бурения до 800 мм глубина бурения до 5 м	маш-час	0,68		2,04			1 748,66		3 567,27
		4-100-050 ОТм(ЗТм) Средний разряд машинистов 5	чел-ч	0,68		2,04			395,38		806,58
		91 14 02-001 Автомобили бортовые грузоподъемность до 5 т	маш-час	0,19		0,57	477,92	1,21	578,28		329,62
		4-100-040 ОТм(ЗТм) Средний разряд машинистов 4	чел-ч	0,19		0,57			344,03		196,10
		4 М									539,79
		01 3 01 06-0038 Смазка защитная электросетевая	кг	0,1		0,3	238,29	1,53	364,58		109,37
		01 3 01 06-0051 Смазка солидол жировой Ж	кг	0,03		0,09	80,02	1,53	122,43		11,02
		01 7 20 08-0051 Ветошь хлопчатобумажная цветная	кг	0,02		0,06	56,81	1,46	82,94		4,98
		14 4 02 04-0182 Краска масляная МА-15, цветная	т	0,0004		0,0012	61 265,39	1,32	80 870,31		97,04
		14 4 03 03-0102 Лак битумный БТ-577	т	0,0001		0,0003	80 020,98	1,23	98 425,81		29,53
		20 2 02 04-0006 Колпачки полиэтиленовые К-6	100 шт	0,06		0,18	1 031,73	1,55	1 599,18		287,85
		Итого прямые затраты									8 350,06
П.Н.		01 7 15 03-0042 Болты с гайками и шайбами строительные	кг	0		0					
П.Н.		05 1 02 07 Стойка железобетонная еибрированная для опор	шт	0		0					
П.Н.		07 2 02 05 Траверсы стальные	т	0		0					
П.Н.		07 2 07 13 Хомуты стальные	кг	0		0					
П.Н.		08 3 04 02 Сталь стержневая диаметром до 10 мм	т	0		0					
П.Н.		22 2 01 04 Изоляторы штыревые	шт	0		0					
П.Н.		22 2 02 21 Штыри	шт	0		0					
Н		22 2 02 23 Металлические плакаты	шт	0,1		0,3					
		ФОТ									3 913,38
		Пр/812-027 0-1 НР Линии электропередачи	%	103		103					4 030,78
		Пр/774-027 0 СП Линии электропередачи	%	60		60					2 348,03
		Всего по позиции							4 909,62		14 728,87
2	ТЦ 07.4.03.00.55_550409108_4_20.09.2023_01	Опора электротехническая СВ 9.5-3.2	шт			3			9 000,00		27 000,00
		Цена=10800/1.2									
		Всего по позиции							9 000,00		27 000,00
3	ГЭСН33-04-014-02	Установка светильников светодиодных	шт			3					
		1 ОТ(ЗТ)	чел-ч			6,03					1 911,93
		1-100-33 Средний разряд работы 3.3	чел-ч	2,01		6,03			317,07		1 911,93
		2 ЭМ									2 287,68
		ОТм(ЗТм)	чел-ч			2,43					943,83
		91 06 06-013 Автогидроподъемники высота подъема 22 м	маш-час	0,7		2,1	756,44	1,32	998,50		2 096,85
		4-100-050 ОТм(ЗТм) Средний разряд машинистов 5	чел-ч	0,7		2,1			395,38		830,30
		91 14 02-001 Автомобили бортовые грузоподъемность до 5 т	маш-час	0,11		0,33	477,92	1,21	578,28		190,83
		4-100-040 ОТм(ЗТм) Средний разряд машинистов 4	чел-ч	0,11		0,33			344,03		113,53
		4 М									38,06
		01 3 01 01-0010 Бензин-растворитель	кг	0,06		0,18	160,27	0,94	150,65		27,12
		01 3 01 06-0038 Смазка защитная электросетевая	кг	0,01		0,03	238,29	1,53	364,58		10,94

1	2	3	4	5	6	7	8	9	10	11	12
		Итого прямые затраты									5 181,50
П.Н.	01 7 15 03-0042	Болты с гайками и шайбами строительные	кг	0		0					
П.Н.	07 2 07 13	Хомуты стальные	кг	0		0					
П.Н.	20 2 06 05	Кронштейны	кг	0		0					
П.Н.	20 3 03 04	Светильники с люминесцентными или ртутными лампами	шт	0		0					
П.Н.	21 2 03 09	Провода с резиновой изоляцией	т	0		0					2 855,76
		ФОТ									2 941,43
		Пр/812-027 0-1 НР Линии электропередачи	%	103		103					1 713,46
		Пр/774-027 0 СП Линии электропередачи	%	60		60					
		Всего по позиции							3 278,80		9 836,39
4	ТЦ_20.3.03.07_55_550409108 4_20.09.2023_01	Светильник автономный светодиодный	шт			3			23 333,33		69 999,99
		Цена=28000/1,2							23 333,33		69 999,99
		Всего по позиции							23 333,33		2 405,13
5	ФСЭМ-91.06.06-011	Автогидроподъемники, высота подъема 12 м	маш.-ч			3					1 373,04
5	ФСЭМ-91 06 06-011	Автогидроподъемники, высота подъема 12 м	маш.-ч			3	346,73	1 32		457,68	1 032,09
5 1	4-100-040	ОТм(Зтм) Средний разряд машинистов 4	чел.-ч	1		3				344,03	2 405,13
		Итого прямые затраты									1 032,09
		ФОТ									1 001,13
		Пр/812-049 3-1 НР Электротехнические установки на других объектах	%	97		97					526,37
		Пр/774-049 3 СП Электротехнические установки на других объектах	%	51		51					
		Всего по позиции							1 310,88		3 932,63
		Итого по разделу 1 :									112 936,68
		Итого прямые затраты (справочно)									4 822,63
		в том числе									7 557,61
		Оплата труда рабочих									2 978,60
		Эксплуатация машин									97 577,84
		Оплата труда машинистов (ОТм)									24 565,26
		Материалы									4 822,63
		Строительные работы									6 184,57
		в том числе									1 946,51
		оплата труда									577,85
		эксплуатация машин и механизмов									6 972,21
		оплата труда машинистов (ОТм)									4 061,49
		материалы									100 932,62
		накладные расходы									1 373,04
		сметная прибыль									1 032,09
		Монтажные работы									96 999,99
		в том числе									1 001,13
		эксплуатация машин и механизмов									526,37
		оплата труда машинистов (ОТм)									7 801,23
		материалы									7 973,34
		накладные расходы									4 587,86
		сметная прибыль									125 497,88
		Итого ФОТ (справочно)									
		Итого накладные расходы (справочно)									
		Итого сметная прибыль (справочно)									
		Итого по разделу 1									125 497,88
		в том числе									96 999,99
		материальные ресурсы, отсутствующие в ФРСН									
Раздел 2. Пусконаладка											

1	2	3	4	5	6	7	8	9	10	11	12
6	ГЭСН01-11-028-01	Измерение сопротивления изоляции (на линию) мегаомметром кабельных и других линий напряжением до 1 кВ, предназначенных для передачи электроэнергии к распределительным устройствам, щитам, шкафам, коммутационным аппаратам и электропотребителям	шт			3					438.71
		1 ОТ(ЗТ)	чел.-ч			0.96					221.82
		2-100-06 Рабочий 6 разряда (ср 6)	чел.-ч	0.16		0.48			462.13		216.89
		3-200-03 Инженер III категории	чел.-ч	0.16		0.48			451.86		438.71
		Итого прямые затраты									438.71
		ФОТ									324.65
		При/812-083 0-1 НР Пусконаладочные работы: 'вхолостую' - 80% 'под нагрузкой' - 20%	%	74		74					157.94
		При/774-083 0 СП Пусконаладочные работы: 'вхолостую' - 80% 'под нагрузкой' - 20%	%	36		36					921.30
		Всего по позиции							307.10		921.30
7	ГЭСН01-11-010-01	Измерение сопротивления растеканию тока: заземлителя	измерение			3					1 370.99
		1 ОТ(ЗТ)	чел.-ч			3					693.20
		2-100-06 Рабочий 6 разряда (ср 6)	чел.-ч	0.5		1.5			462.13		677.79
		3-200-03 Инженер III категории	чел.-ч	0.5		1.5			451.86		1 370.99
		Итого прямые затраты									1 370.99
		ФОТ									1 014.53
		При/812-083 0-1 НР Пусконаладочные работы: 'вхолостую' - 80% 'под нагрузкой' - 20%	%	74		74					493.56
		При/774-083 0 СП Пусконаладочные работы: 'вхолостую' - 80% 'под нагрузкой' - 20%	%	36		36					959.69
		Всего по позиции							959.69		2 879.08
Итого по разделу 2 Пусконаладка:											1 809.70
Итого прямые затраты (справочно)											1 809.70
в том числе											3 800.38
Оплата труда рабочих											1 809.70
Прочие затраты											3 800.38
Пусконаладочные работы											1 809.70
в том числе											1 339.18
оплата труда											651.50
накладные расходы											1 809.70
сметная прибыль											1 339.18
Итого ФОТ (справочно)											651.50
Итого накладные расходы (справочно)											1 809.70
Итого сметная прибыль (справочно)											1 339.18
Итого по разделу 2 Пусконаладка											3 800.38
Раздел 3. Оборудование детской площадки											
В стоимость включены услуги по сборке, установке и доставке оборудования.											
Размеры площадки 10*15											
8	КП №ОМ-155/11 от 01 ноября 2023 г. ООО "ИГРА-СПОРТ"	Арт 4104 Качалка-Балансир «Средняя» Габаритные размеры: 2510*420*750 мм Возрастная группа: от 3 до 12 лет Цена=38297.00/1.2	шт			1			31 914.17		31 914.17
		Всего по позиции							31 914.17		31 914.17
9	КП №ОМ-155/11 от 01 ноября 2023 г. ООО "ИГРА-СПОРТ"	Арт 4154 Качалка Габаритные размеры: 1780*1450*1920 мм Возрастная группа: от 3 до 12 лет Цена=34830.00/1.2	шт			1			29 025.00		29 025.00
		Всего по позиции							29 025.00		29 025.00

1	2	3	4	5	6	7	8	9	10	11	12
10	КП №ОМ-155/11 от 01 ноября 2023 г. ООО "ИГРА-СПОРТ"	Арт.4960 Подвеска качелей укороченная Габаритные размеры: 598x180x1372 мм Возрастная группа: от 3 до 12 лет Цена=16233.00/1,2 Всего по позиции	шт			1			13 527,50		13 527,50
11	КП №ОМ-155/11 от 01 ноября 2023 г. ООО "ИГРА-СПОРТ"	Арт.4180 Качалка на 3-х пружинах «Платформа» Габаритные размеры: 1420x1230x810 мм Возрастная группа: от 3 до 7 лет Цена=173518.00/1,2 Всего по позиции	шт			1			144 598,33		144 598,33
12	КП №ОМ-155/11 от 01 ноября 2023 г. ООО "ИГРА-СПОРТ"	Арт.5416 Детский игровой комплекс Габаритные размеры: 7800*4815x4470 мм Возрастная группа: от 6 до 12 лет Цена=508575.00/1,2 Всего по позиции	шт			1			423 812,50		423 812,50
13	КП №ОМ-155/11 от 01 ноября 2023 г. ООО "ИГРА-СПОРТ"	Арт.2202 Скамья садово-парковая Габаритные размеры: 1950x500x520 мм Цена=17996.00/1,2 Всего по позиции	шт			3			14 971,67		44 915,01
14	КП №ОМ-155/11 от 01 ноября 2023 г. ООО "ИГРА-СПОРТ"	Арт.1311 Урна деревянная с ж/б основанием Габаритные размеры: 420x420x680 мм Цена=15444.00/1,2 Всего по позиции	шт			2			12 870,00		25 740,00
15	КП №ОМ-155/11 от 01 ноября 2023 г. ООО "ИГРА-СПОРТ"	Ограждение ГО-1 (2000мм) с одним столбом 1200 мм Цена=5936.00/1,2 Всего по позиции	шт			25			4 946,67		123 666,75
16	КП №ОМ-155/11 от 01 ноября 2023 г. ООО "ИГРА-СПОРТ"	Столб ограждения завершающий 30*1200 мм (при условии, что один вход в калитку) Цена=1705.00/1,2 Всего по позиции	шт			1			1 420,83		1 420,83
Итого по разделу 3 Оборудование детской площадки:											
Итого прямые затраты (справочно)											838 620,09
в том числе											
Материалы											838 620,09
Монтажные работы											838 620,09
в том числе											
материалы											838 620,09
Итого по разделу 3 Оборудование детской площадки											838 620,09
Итого по смете:											
Итого прямые затраты (справочно)											953 366,47
в том числе											
Оплата труда рабочих											6 632,33
Эксплуатация машин											7 557,61
Оплата труда машинистов (Отм)											2 978,60
Материалы											936 197,63
Строительные работы											24 565,26
в том числе											
оплата труда											4 822,63
эксплуатация машин и механизмов											6 184,57
оплата труда машинистов (Отм)											1 946,51

1	2	3	4	5	6	7	8	9	10	11	12
		материалы									577,85
		накладные расходы									6 972,21
		сметная прибыль									4 061,49
		Монтажные работы									939 562,71
		в том числе									
		эксплуатация машин и механизмов									
		оплата труда машинистов (Отм)									
		материалы									1 373,04
		накладные расходы									1 032,09
		сметная прибыль									935 620,08
		Прочие затраты									1 001,13
		Пусконаладочные работы									526,37
		в том числе									
		оплата труда									3 800,38
		накладные расходы									3 800,38
		сметная прибыль									
		Итого									1 809,70
		Итого ФОТ (справочно)									1 339,18
		Итого накладные расходы (справочно)									651,50
		Итого сметная прибыль (справочно)									
		НДС 20%									
		ВСЕГО по смете									967 918,35
											9 610,93
											9 312,52
											5 239,36
											193 583,67
											1 161 502,02

Составил _____
 Проверил _____
 [должность, подпись (инициалы, фамилия)]

1. Зарегистрирован Министерством юстиции Российской Федерации 10 сентября 2019 г. регистрационный № 55869, с изменениями, внесенными приказом Министерства строительства и жилищно-коммунального хозяйства Российской Федерации от 20 февраля 2021 г. № 78/пр (зарегистрирован Министерством юстиции Российской Федерации 9 августа 2021 г. регистрационный № 64577)
 * Под прочими затратами понимаются затраты, учитываемые в соответствии с пунктом 184 Методики
 * Под прочими работами понимаются затраты, учитываемые в соответствии с пунктами 122-128 Методики

Собрание
 (улица)
 Соборная
 проезд
 Ме
 у

Протокол

Собрания инициативных жителей микрорайона Новоалександровский
(улица Новоалександровская)

Собрание жителей проведено в поддержку выдвижения инициативного
проекта «Наше счастливое детство!».

Место проведения собрания: мкр. Новоалександровский

ул. Новоалександровская между домами №123 и 127

Дата и время проведения собрания: 20 сентября 16:00ч. 2023г.

Форма проведения собрания: очная.

На собрании присутствовало: 73 человека.

На собрание приглашена: председатель ТОС «Береговой» Едиханова Наталья
Владимировна.

Повестка собрания

1. Об избрании председателя собрания и секретаря.
2. О поддержке выдвижения инициативного проекта «Наше счастливое
детство!».

1. Слушали:

Едиханову Н.В.- проинформировала о необходимости избрать
председателя собрания и секретаря, предложила кандидатуру Зингер
Валентину Федоровну и секретарем Ларину Елену Михайловну.

Выступила:

Сергеева Светлана Леонидовна – поддержала предложенные
кандидатуры.

Голосовали: «За»73, «Против» 0, Воздержались»0

Решили:

Избрать председателем Зингер Валентину Федоровну и
секретарем Ларину Елену Михайловну.

2. О поддержке выдвижения инициативного проекта «Наше счастливое
детство!».

Слушали:

Едиханову Н.В.- председателя комитета ТОС «Береговой» она предложила жителям микрорайона принять участие в конкурсе среди некоммерческих организаций и органов территориального общественного самоуправления города Омска по разработке и выполнению общественно полезных проектов на территории города Омска в поддержку выдвижения инициативного проекта «Наше счастливое детство!». На территории : мкр. Новоалександровский, ул. Новоалександровская (не разграниченная территория между домами 123 и 127), и собрать подписи на поддержку инициативного проекта.

Голосовали: «За»73, «Против» 0, Воздержались»0

Решили:

Принять участие в конкурсе среди некоммерческих организаций и органов территориального общественного самоуправления города Омска по разработке и выполнению общественно полезных проектов на территории города Омска в поддержку выдвижения инициативного проекта «Наше счастливое детство!». На территории : мкр. Новоалександровский, ул. Новоалександровская (не разграниченная территория между домами 123 и 127), и собрать подписи на поддержку инициативного проекта.

Председатель собрания:

Секретарь собрания

Дата: 20.09.2023г



В.Ф.Зингер

Е.М.Ларина

ТИПОВАЯ ФОРМА
описания инициативного проекта

1. Наименование инициативного проекта:

«Наше счастливое детство!».

2. Место реализации инициативного проекта:

мкр. Новоалексанровский, ул. Новоалександровская (не разграниченная территория между домами 123 и 127)

3. Объект общественной инфраструктуры, на развитие (создание) которого направлен инициативный проект:

1) тип объекта:

Обустройство многофункциональной детской досуговой площадки в микрорайоне частной индивидуальной постройки мкр. Новоалексанровский (установка МАФ, скамеек, урн, частичного альтернативного наружного освещения на солнечных батареях)

2) адрес объекта (при наличии):

территория между домами № 123 и 127 по ул. Новоалександровская (площадка у сцены)

3) собственник объекта (для действующего):

муниципальное образование г. Омск,

предполагаемый собственник объекта (для создаваемого):

муниципальное образование г. Омск, ТОС «Береговой».

4. Информация о вопросе местного значения городского округа, в рамках которого реализуется инициативный проект:

В соответствии с п. 17, 19 ч. 1 ст. 16 Федерального закона «131 «Об общих принципах организации местного самоуправления в Российской Федерации» от 06.10.2003г. к вопросам местного значения городского округа относятся создание условий для организации досуга жителей городского округа.

5. Описание инициативного проекта:

1) описание проблемы, решение которой имеет приоритетное значение для жителей города Омска или его части:

Планируется создать современную детскую досуговую площадку с ограждением, альтернативным освещением и установкой игрового комплекса и малых игровых форм (качели, качалка-балансир, качалка на 3-х пружинах), скамейками и урнами.

Учитывая, что в настоящее время в данном микрорайоне частных индивидуальных построек отсутствует детская досуговая площадка для игр детей, стоит острая необходимость обустройства современной функциональной и безопасной детской площадки с установкой комплексных малых архитектурных

форм, для организации содержательного и активного досуга **интересно, бесплатно и безопасно.**

2) обоснование предложений по решению указанной проблемы:

Комплексное благоустройство территории с созданием комфортной городской среды для жителей частного сектора на отдаленной территории г. Омска.

Современное игровое оборудование представлено в ярких цветах, что привлекает детей, делает игры интереснее.

3) описание ожидаемого результата (ожидаемых результатов):

Создание социально-значимого объекта современного вида в шаговой доступности от домов. Площадь и планировка площади позволяет создать зоны для игр и спорта для разного возраста, по интересам.

4) предварительный расчет необходимых расходов на реализацию инициативного проекта:

- коммерческое предложение №ОМ-155/11 от 01 ноября 2023 г. ООО «Игра-спорт» (малые игровые формы, ограждение, скамейки, урны);
- коммерческое предложение на поставку и монтаж светотехнического оборудования Б/Н от 03.11.2023г. ООО «Студия интерактивных технологий» (альтернативное освещение);
- локальный сметный расчет.

5) планируемые сроки реализации инициативного проекта: июль-ноябрь 2024г.

6) планируемый «срок эксплуатации («жизни»)» результатов инициативного проекта: не менее 10 лет

6. Количество граждан, принявших участие в выдвижении инициативного проекта: более 70 чел.

7. Количество благополучателей<*>, которые будут пользоваться результатами реализованного инициативного проекта регулярно:

№ п/п	Наименование групп населения	Количество (человек)
1	2	3
1.	Жители мкр. Береговой	более 700 чел.
	Всего	более 700 чел.

<*> Примеры благополучателей: благополучатели устройства детской игровой или спортивной площадки – все жители в зоне пешеходной доступности (радиус – 300 метров) и т.д.

8. Планируемые источники финансирования проекта:

№ п/п	Вид источника <*>	Сумма (рублей)	Доля в общей сумме инициативного проекта (процентов)
1	2	3	4
1.	Средства бюджета города Омска	1 161 000, 50	100%
Всего		1 161 000, 50	100%

1) вклад юридических лиц, индивидуальных предпринимателей (при наличии):
<*>

№ п/п	Наименование юридического лица, фамилия, имя, отчество индивидуального предпринимателя	Сумма (рублей)
1	2	3
1.		
2.		
Всего		

<*> Объем средств юридических лиц и индивидуальных предпринимателей (безвозмездных поступлений от юридических лиц и индивидуальных предпринимателей) подтверждается гарантийными письмами, копии которых прикладываются к инициативному проекту.

2) количество граждан, изъявивших желание принять трудовое участие в реализации инициативного проекта: **30 чел.**

3) нефинансовые формы участия в реализации инициативного проекта (кроме трудового участия, предусмотренного подпунктом 2 пункта 8):

№ п/п	Наименование юридического лица, фамилия, имя, отчество физического лица, индивидуального	Наименование формы нефинансового участия <*>	Ед. измерения	Количество

	предпринимателя			
1	2	3	4	5
1.	Депутат Омского городского Совета Корольков П.Ю.	Освещение в СМИ информации о реализации инициативного проекта	публикации	Не менее 3
2.	Жители микрорайона	Оказание содействия в уборке мусора, монтаже		По мере необходимости

<*> Примеры нефинансовых форм участия:

- 1) предоставление материалов;
- 2) предоставление техники и оборудования;
- 3) вывоз мусора и т.д.

9. Плановая дата окончания реализации инициативного проекта: **30.10.2024г.**

10. Дополнительная информация и комментарии (при необходимости).

«14» ноября 2023г.



/Едиханова Н.В./





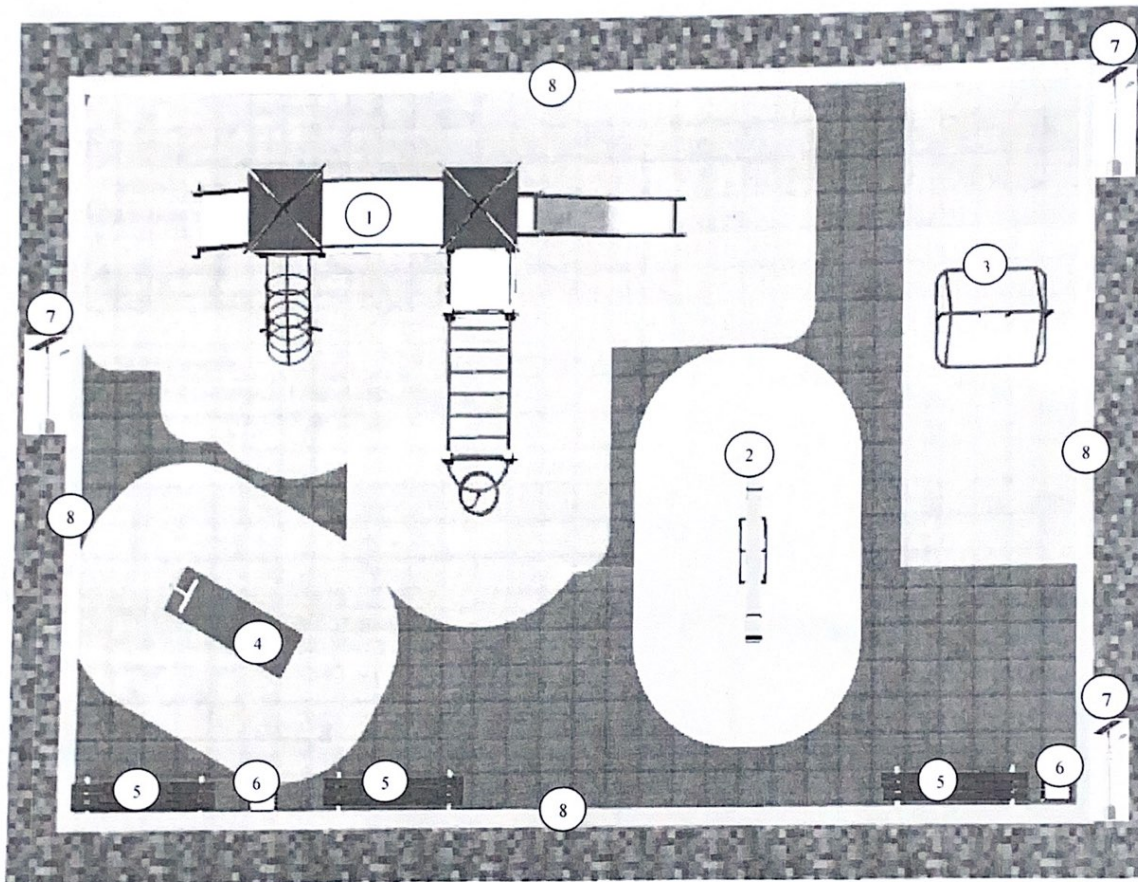

(фамилия, имя, отчество (при его наличии) инициатора проекта/представителя инициативной группы)

План детской досуговой площадки
мкр. Новоалександровский

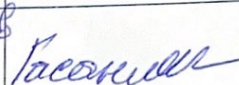
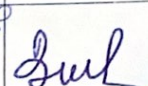

1. Детский игровой комплекс (7800*4815x4470)- 1 шт.
2. Качалка-балансир «Средняя» (2510*420x750)- 1 шт.
3. Качели (1780x1450x1920)- 1 шт.
4. Качалка на 3-х пружинах «Платформа» (1420x1230x810)- 1 шт.
5. Скамья садово-парковая (1950x500x520)- 3 шт.
6. Урна деревянная с ж/б основанием (420x420x680)- 2 шт.
7. Светодиодный прожектор на солнечных батареях (100Вт 6500К) на опоре освещения- 3 шт.
8. Ограждение по периметру площадки.

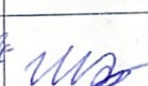
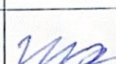
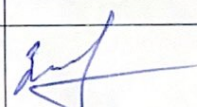
ФОРМА
 письменных решений жителей города Омска в поддержку
 выдвижения инициативного проекта
«Наше счастливое детство!».

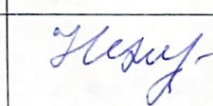
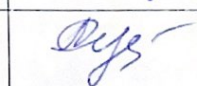
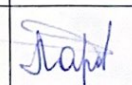
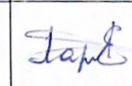
№ п/п	Ф.И.О. гражданина, поддержавшего выдвижение инициативного проекта	Дата рождения	Адрес места жительства	Подпись
1.	Зингер Валентина Федоровна	27.03.1982г.	Новоалександровская, д. 47	
2.	Зингер Федор Александрович	26.12.2001г.	д. 47	
3.	Касанин Эльмира Миршатовна	08.04.2003г.	Новоалександровская д. 47.	
4.	Зингер Алексей Михайлович	07.08.1979г.	Новоалександровская, д. 47	
5.	Ошобина Татьяна Александровна	06.01.1964г.	Новоалександровская, д. 47	
6.	Матов Дмитрий Владимирович	24.06.1988	Новоалександровская д. 26	
7.	Матов Владимир Петрович	19.03.1964	д. 26	
8.	Зеленкова Ирина Николаевна	27.03.1968	д. 26	
9.	Матов Владимир Владимирович	5.01.2005	д. 26.	
10.	Декоросев Владимир Иванович	2.04.1955г.	д. 15	
11.	Соросова Светлана Леонидовна	16.01.1963	д. 45	
12.	Ларин Александр Владимирович	02.03.1990г.	д. 37	
13.	Ларина Елена Михайловна	04.06.1992г.	д. 37	

14.	Садорничий Никита Сергеевич	30.10.2000г	g 37		Сагад
15.	Тюшищев Иван Андреевич	22.01.1992г	g 170		Т
16.	Тюшищева Анна Анатольевна	26.06.1994г	g 170		Т
17.	Сахарова Анна Викторовна	04.05.1987г	g 164		Т
18.	Сахаров Андрей Викторович	24.10.1993г	g 164		Т
19.	Михайлов Сергей Александрович	23.03.1992г	g 41		Т
20.	Алиханова Оксана Николаевна	25.06.1975г	g 41		Т
21.	Алиханова Юлия Сергеевна	15.03.1997г	g 41		Т
22.	Сирюк Александр Игоревич	08.06.1991г	g 41		Т
23.	Ларина Галина Макарьевна	5.03.1942г	g 36		Т
24.	Лозинская Татьяна Владимировна	28.09.1990г	g 142		Т
25.	Лозинский Дмитрий Сергеевич	18.12.1994г	g 142		Т
26.	Тладрова Галина Ивановна	19.01.1964г	g 142		Т
27.	Лозинский Сергей Михайлович	27.01.87г	g 12		Т
28.	Лозинская Оксана Ивановна	05.05.1986г	g 12		Т

29.	А. Кабанов Улат Димитров	14.05.1955	г. 16	Кап
30.	матьера Уварова Ковалева	13.11.1955	г. 16	Увар
31.	Еремима Мария Димитрова	14.03.1979	Дом № 8	Ере
32.	Еремим Сергей Андреевич	25.01.1968	Дом № 8	Ерем
33.	Юлия Александр Влод.	05.05.1953	г. 10	Юли
34.	Юлия Михай Димитрова	1.10.1955	г. 10	Юли
35.	Фредерика Елена Анастасова	25.04.74	Дома 45	Фред.
36.	Фредерика Владимир Велков	25.10.2004	Дома 45	Фред.
37.	Макарова Елена Александровна	16.04.1987	г. 53	Мака
38.	Макиров Желена Харитоновна	16.11.1985	г. 53	Маки
39.	Дайкоко Елена Александровна	23.03.1953	г. 53	Дайко
40.	Лувянков Анастас Анастасовна	02.09.1962	г. 134	Лув
41.	Лувянкова Елена Михайловна	05.09.1965	г. 134	Лувян
42.	Леванова Надежда Димитрова	12.03.1965	г. 135	Леван
43.	Леванов Сергей Анастасовна	11.12.1961	г. 135	Леван

44.	Ваткина Наталья Кемарьева	5.12.1957	г. 158	
45.	Темькова Екатерина Ивановна	2.06.1961	г. 85	
46.	Суслова Ирина Дессидиевна	3.02.1962	г. 240	Суслов
47.	Темьков Сергей Николаевич	17.10.1986	г. 3	Темьков
48.	Мамалова Регина Викторовна	12.03.1984	г. 3	Мамалова
49.	Песинев Вячеслав Васильевич	01.01.1980	г. 34	Песинев
50.	Посирякин Виктор Воскресенский	19.08.1988	г. 50	Посирякин
51.	Посирякина Елена Ивановна	12.11.1988	г. 50	Посирякин
52.	Марков Иван Петрович	05.09.1953	г. 30	Марков
53.	Марина Елена Викторовна	13.09.1953	г. 113	Марина
54.	Мазинкова Ольга Сергеевна	17.01.1982	г. 200	Мазин
55.	Евдоким Алексей Иванович	02.02.1989	г. 100	Евдоким
56.	Копцова Екатерина Сергеевна	18.05.1985	г. 51a	Копцова
57.	Иванов Регина Ивановна	12.02.1982	г. 51a	Иванов
58.	Поклонская Ирина Александровна	11.01.1964	г. 51	Поклонская

59.	Иванова Ольга Александровна	02.02.1990г	г. 127	Иванова
60.	Иванов Михаил Васильевич	21.12.1987г	г. 127	И
61.	Иосов Павел Александрович	02.05.1991	г. 255	Иосов
62.	Иосова Елена Геннадьевна	03.02.1992	г. 255	Иосов
63.	Ирина Анна Севастьяновна	16.04.1963г	г. 27	Ири
64.	Иренин Андрей Михайлович	12.10.1961	г. 27	Ир
65.	Корзухин Александр Святославович	11.06.1990г	г. 134	Кор
66.	Корзухина Елена Романовна	22.11.1992г	г. 134	Корзу
67.	Кавлов Павел Сергеевич	02.03.1969	г. 49	Кав
68.	Марков Юлий Владимирович	24.01.1970	г. 48	Марков
69.	Маркова Надежда Сергеевна	09.09.1974	г. 48	Мар
70.	Хоринко Сергей Валерьевич	03.12.1973	г. 50	Х
71.	Хоринко Светлана Геннадьевна	24.01.1983г	г. 50	Хор
72.	Халин Сергей Юрьевич	13.08.1961	г. 243	Хали
73.	Халина Анна Юрьевна	16.02.1969	г. 243	Хали









